

Houben Bürstleisten - Lieferprogramm

Infos zu Besatzmaterial und Besatzhöhe auf der letzten Seite

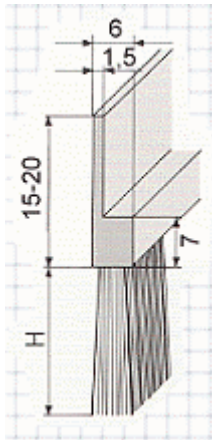

HBL1-0607

Körpermaterial: Hart- PVC grau, schwarz, grün/PP grau
Standardkörperlänge: 1000, 2000 und 3000 mm
Sonderkörperlänge: auf Anfrage
Beborstungsdichte: dicht, maximal dicht

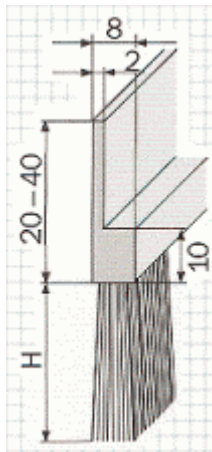

HBL1-0810

Körpermaterial: Hart- PVC grau, schwarz, grün/PP grau
Standardkörperlänge: 1000, 2000 und 3000 mm
Sonderkörperlänge: auf Anfrage
Beborstungsdichte: dicht, maximal dicht

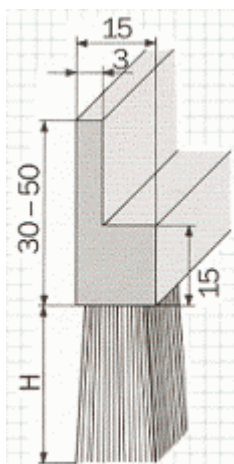

HBL1-1515

Körpermaterial: Hart- PVC grau, schwarz, grün/PP grau
Standardkörperlänge: 1000, 2000 und 3000 mm
Sonderkörperlänge: auf Anfrage
Beborstungsdichte: dicht, maximal dicht

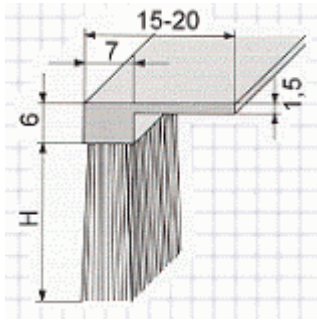

HBL2-0607

Körpermaterial: Hart- PVC grau, schwarz, grün/PP grau
Standardkörperlänge: 1000, 2000 und 3000 mm
Sonderkörperlänge: auf Anfrage
Beborstungsdichte: dicht, maximal dicht

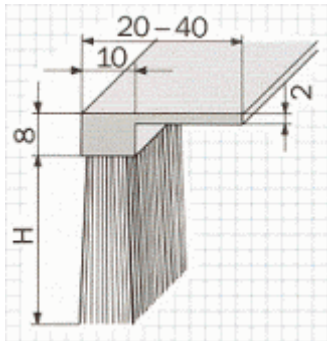

HBL2-0810

Körpermaterial: Hart- PVC grau, schwarz, grün/PP grau
Standardkörperlänge: 1000, 2000 und 3000 mm
Sonderkörperlänge: auf Anfrage
Beborstungsdichte: dicht, maximal dicht

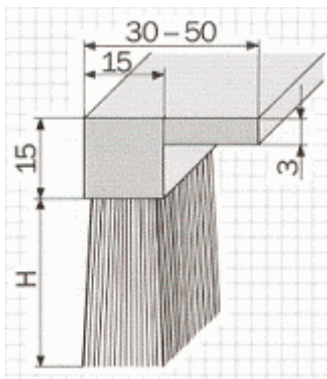

HBL2-1515

Körpermaterial: Hart- PVC grau, schwarz, grün/PP grau
Standardkörperlänge: 1000, 2000 und 3000 mm
Sonderkörperlänge: auf Anfrage
Beborstungsdichte: dicht, maximal dicht

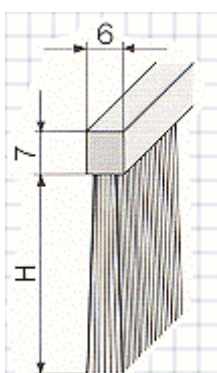

HBL3-0607

Körpermaterial: Hart- PVC grau, schwarz, weiß, rot
Standardkörperlänge: 1000, 2000 und 3000 mm
Sonderkörperlänge: auf Anfrage
Beborstungsdichte: dicht

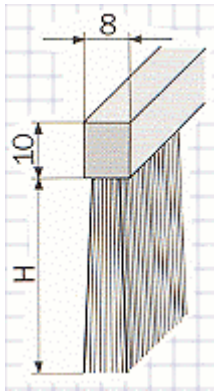

HBL3-0810

Körpermaterial: Hart- PVC grau, weiß, rot/PP grau
Standardkörperlänge: 1000, 2000 und 3000 mm
Sonderkörperlänge: auf Anfrage
Beborstungsdichte: dicht

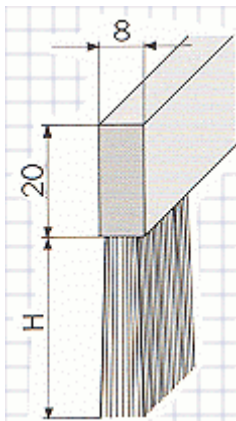

HBL3-0820

Körpermaterial: Hart- PVC, PP, PE, PA-B, POM, Alu, Messing
Standardkörperlänge: 1000, 2000 und 3000 mm
Sonderkörperlänge: auf Anfrage
Beborstungsdichte: dicht, maximal dicht

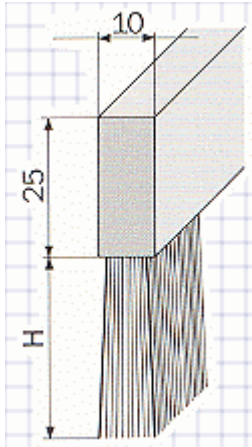

HBL3-1025

Körpermaterial: Hart- PVC, PP, PE, PA-B, POM, Alu, Messing
Standardkörperlänge: 1000, 2000 und 3000 mm
Sonderkörperlänge: auf Anfrage
Beborstungsdichte: dicht, maximal dicht

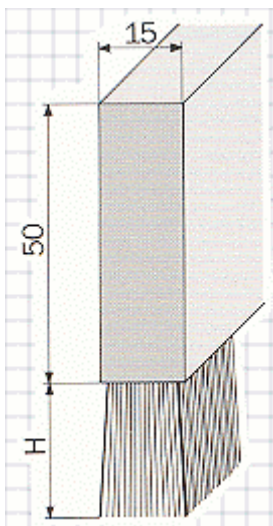

HBL3-1550

Körpermaterial: Hart- PVC, PP, PE, PA-B, POM, Alu, Messing
Standardkörperlänge: 1000, 2000 und 3000 mm
Sonderkörperlänge: auf Anfrage
Beborstungsdichte: dicht, maximal dicht

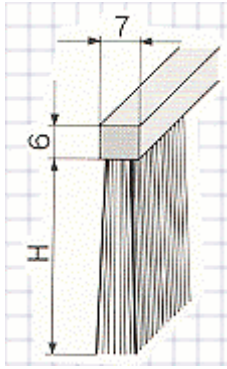

HBL3-0706

Körpermaterial: Hart- PVC grau, schwarz, weiß, rot
Standardkörperlänge: 1000, 2000 und 3000 mm
Sonderkörperlänge: auf Anfrage
Beborstungsdichte: dicht

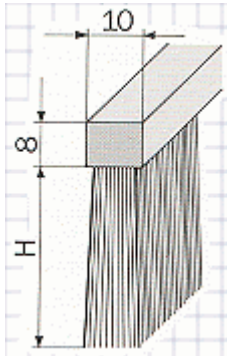

HBL3-1008

Körpermaterial: Hart- PVC grau, schwarz, weiß, rot
Standardkörperlänge: 1000, 2000 und 3000 mm
Sonderkörperlänge: auf Anfrage
Beborstungsdichte: dicht

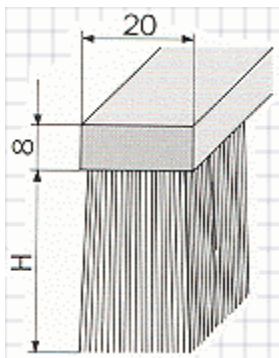

HBL3-2008

Körpermaterial: Hart- PVC, PP, PE, PA-B, POM, Alu, Messing, Multiplex Schichtholz
Standardkörperlänge: 1000, 2000 und 3000 mm
Sonderkörperlänge: auf Anfrage
Beborstungsdichte: dicht, maximal dicht

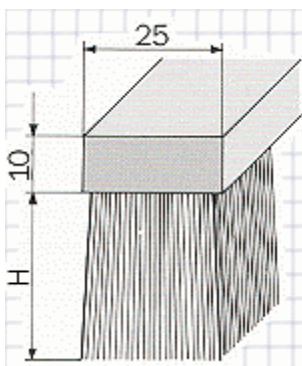

HBL3-2510

Körpermaterial: Hart- PVC, PP, PE, PA-B, POM, Alu, Messing, Multiplex Schichtholz
Standardkörperlänge: 1000, 2000 und 3000 mm
Sonderkörperlänge: auf Anfrage
Beborstungsdichte: dicht, maximal dicht

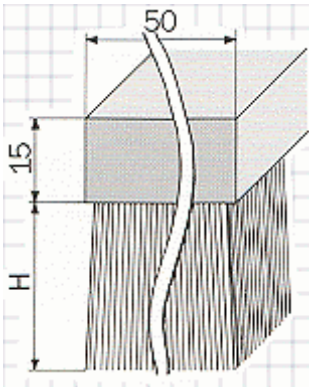

HBL3-5015

Körpermaterial: Hart- PVC, PP, PE, PA-B, POM, Alu, Messing, Multiplex Schichtholz

Standardkörperlänge: 1000, 2000 und 3000 mm

Sonderkörperlänge: auf Anfrage

Beborstungsdichte: dicht, maximal dicht

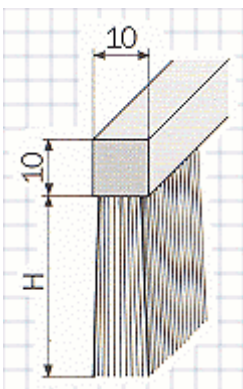

HBL4-1010

Körpermaterial: Hart- PVC, PP, PE, PA-B, POM, Alu, Messing, Multiplex Schichtholz

Standardkörperlänge: 1000, 2000 und 3000 mm

Sonderkörperlänge: auf Anfrage

Beborstungsdichte: dicht, maximal dicht

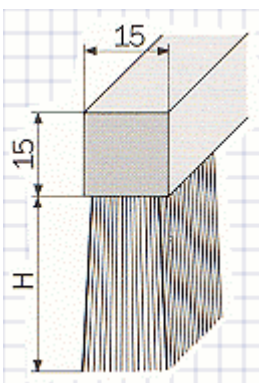

HBL4-1515

Körpermaterial: Hart- PVC, PP, PE, PA-B, POM, Alu, Messing, Multiplex Schichtholz

Standardkörperlänge: 1000, 2000 und 3000 mm

Sonderkörperlänge: auf Anfrage

Beborstungsdichte: dicht, maximal dicht

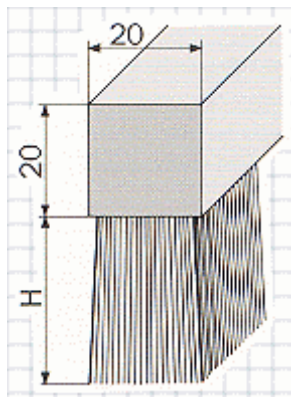

HBL4-2020

Körpermaterial: Hart- PVC, PP, PE, PA-B, POM, Alu, Messing, Multiplex Schichtholz

Standardkörperlänge: 1000, 2000 und 3000 mm

Sonderkörperlänge: auf Anfrage

Beborstungsdichte: dicht, maximal dicht

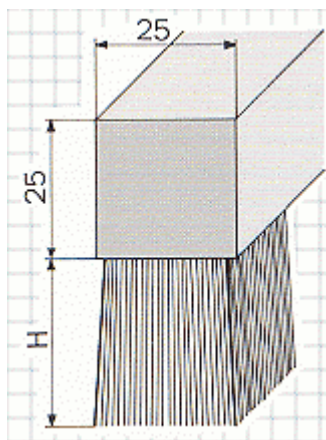

HBL4-2525

Körpermaterial: Hart- PVC, PP, PE, PA-B, POM, Alu, Messing, Multiplex Schichtholz

Standardkörperlänge: 1000, 2000 und 3000 mm

Sonderkörperlänge: auf Anfrage

Beborstungsdichte: dicht, maximal dicht

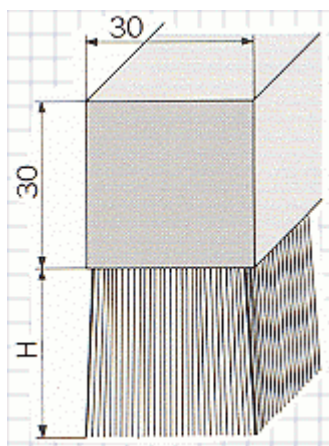

HBL4-3030

Körpermaterial: Hart- PVC, PP, PE, PA-B, POM, Alu, Messing, Multiplex Schichtholz

Standardkörperlänge: 1000, 2000 und 3000 mm

Sonderkörperlänge: auf Anfrage

Beborstungsdichte: dicht, maximal dicht

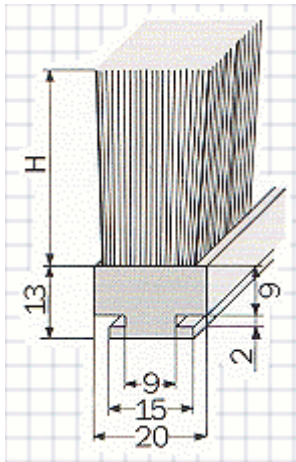

SPL1-2013

Körpermaterial: Hart- PVC grün, PE grün
Standardkörperlänge: 1000, 2000 und 3000 mm
Sonderkörperlänge: auf Anfrage
Beborstungsdichte: aufgelockert, dicht, maximal dicht

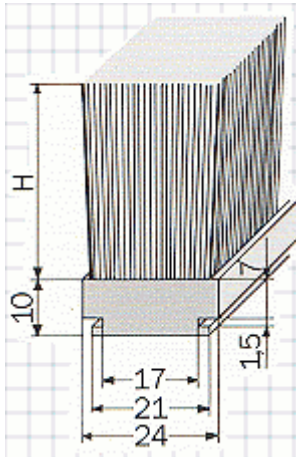

SPL2-2410

Körpermaterial: PE grün
Standardkörperlänge: 1000, 2000 und 3000 mm
Sonderkörperlänge: auf Anfrage
Beborstungsdichte: aufgelockert, dicht, maximal dicht

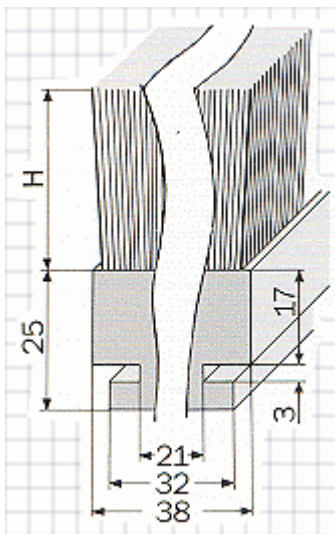

SPL3-3825

Körpermaterial: PE grün
Standardkörperlänge: 1000, 2000 und 3000 mm
Sonderkörperlänge: auf Anfrage
Beborstungsdichte: aufgelockert, dicht, maximal dicht

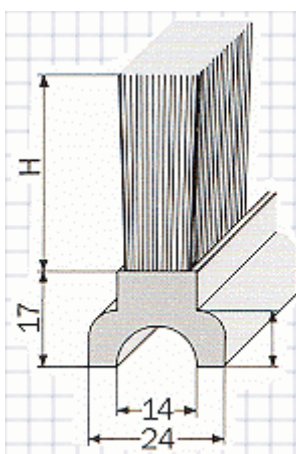

SPL4-2417

Körpermaterial: Hart- PVC schwarz
Standardkörperlänge: 1000, 2000 und 3000 mm
Sonderkörperlänge: auf Anfrage
Beborstungsdichte: dicht, maximal dicht

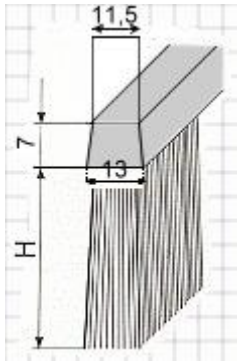

SPL5-1307

Körpermaterial: Hart- PVC schwarz
Standardkörperlänge: 1000, 2000, 3000 mm
Sonderkörperlänge: auf Anfrage
Beborstungsdichte: dicht, maximal dicht

C-Schienen für SPL1 – SPL4

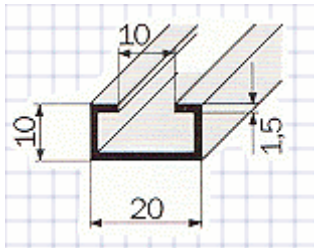

CS1 (SPL1)

Körpermaterial: Stahl verzinkt, V2A
Standardkörperlänge: 6000 mm
Sonderkörperlänge: 10 – 6000 mm

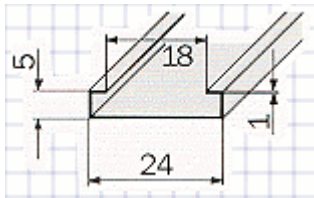

CS2 (SPL2)

Körpermaterial: Stahl verzinkt, V2A
Standardkörperlänge: 6000 mm
Sonderkörperlänge: 10 – 6000 mm

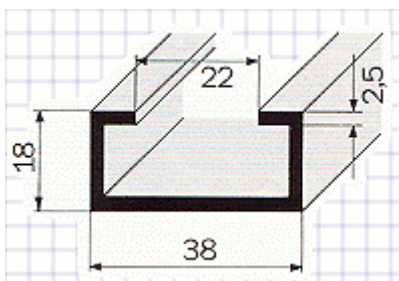

CS3 (SPL3)

Körpermaterial: Stahl verzinkt, V2A
Standardkörperlänge: 6000 mm
Sonderkörperlänge: 10 – 6000 mm

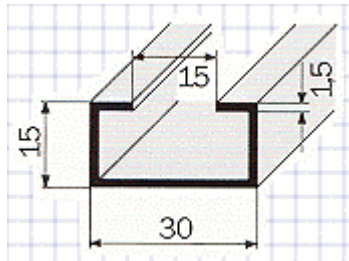

CS4 (SPL4)

Körpermaterial: Stahl verzinkt
Standardkörperlänge: 6000 mm
Sonderkörperlänge: 10 – 6000 mm

Infos zu Houben Bürstleisten

Bürstleisten von Houben gibt es in Standard- und Sonderausführungen. Sie werden je nach Bedarf und Verwendungszweck geklebt, verschraubt oder in entsprechende Profile eingeschoben.

Besatzmaterial:

Nylon, PP (Polypropylen), Chungking (chinesische Schweinsborsten), Kalkutta (indische Schweinsborsten), Rosshaare, Mähnenhaare, Ziegenhaare, Mexico- Fibre, Stahldraht, VA- Draht, Phosphorbronzedraht, Messingdraht, Neusilberdraht

Besatzhöhe:

4 – 100 mm, über 100 mm auf Anfrage

